

Guia de instalacion
LUMAFLEX EXTREME
Linosport xf2



PREAMBULO

Para ofrecerle unas instrucciones óptimas al usuario, esta guía de instalación debe seguirse escrupulosamente para garantizar la instalación de acuerdo con las reglas del fabricante, garantizando con ello el mejor rendimiento deportivo.

De lo contrario, Tarkett Sports no se hace responsable de los daños derivados de la instalación. Cualquier uso del producto, para fines distintos a los descritos a continuación, en las condiciones de uso, debe estar sujeto a la aprobación previa de Tarkett Sports.

Para obtener más información, comuníquese con su distribuidor, que podrá guiarlo y brindarle asesoramiento y asistencia.



Antes de su implementación, verifique la calidad de los productos entregados. Si el recubrimiento está defectuoso, notifíquelo a Tarkett Sports. Si la instalación del Producto está en progreso, el trabajo debe ser interrumpido en el momento del descubrimiento del defecto, de lo contrario la Garantía no puede aplicarse.

Como todos los productos naturales, la madera reacciona a las condiciones higrométricas (humedad relativa). La madera encoge con el calor y se hincha cuando se expone a alta humedad relativa. Cuando la madera ha sido expuesta, por un período prolongado, a alta humedad relativa, o por el contrario, en condiciones de sequía severa, los daños engendrados serán irremediables. Por eso es muy importante mantener una humedad relativa del 40 al 60%, dentro del gimnasio.

PREPARACION DE LA BASE

La base debe estar plana, limpia, saneada, seca y sólida.

El nivel de humedad en el hormigón o en la base de cemento debe respetar las normas locales vigentes en cada país.

Por ejemplo: España $\leq 3\%$, Francia $\leq 4.5\%$ y Alemania $<2\%$ (método CM), ...

Revestimientos respondiendo a la norma NF EN 14904	Necesidades
Aspecto de la superficie	Lisa
Planimetría	6 mm sobre la regla de 3 m
Altimetría	+/- 1cm en comparación con la cota teórica
Humedad medida sobre base de cemento	Según las reglas locales
Humedad medida sobre base de anhidrita	< 0,5%
Tratamiento de las juntas aserradas	No
Tratamiento de las fisuras < 1mm	No

Es necesario un compuesto nivelador si la planimetría no es conforme y / o si el aspecto de la superficie no es liso.

Si la base está expuesta a la humedad ascendente, es necesario aplicar una resina epoxi impermeable antes de aplicar el compuesto nivelador.

Para reparaciones puntuales del hormigón utilizar un mortero de reparación específico resistente a la humedad..

INSTALACION EN OBRA

1 – CONDICIONES GENERALES



Los paneles Lumaflex deben almacenarse en sus paletas respectivas en una habitación cerrada y seca, con una temperatura entre 15 y 20 ° C. La humedad relativa del aire debe estar constantemente entre 40 y 60%.



El embalaje de los paneles Lumaflex solo debe retirarse antes de la instalación. Los paneles Lumaflex deben aclimatarse en el gimnasio 24 horas antes de la instalación. La temperatura durante la instalación también debe estar entre 15 y 20 ° C.

2 – INSTALACIÓN DE BARRERA DE VAPOR: TARFILM

Desenrolle y coloque la primera tira, luego coloque la segunda tira cubriendo los primeros 20 cm de ancho, aplique una cinta de PVC para unir estas dos tiras, continúe con las otras tiras. No olvide subir el Tarfilm de 10 cm a lo largo de las paredes periféricas. Referencia: 1027006 (1 rollo = ancho 3m x largo 40m = 120m², espesor 200μ).

En cuanto a los sustratos de asfalto, o cualquier otro sustrato que pueda presentar un riesgo de aumento de la contaminación o la humedad, deberá duplicar la capa de película con una colocación de 90 ° para la segunda capa.

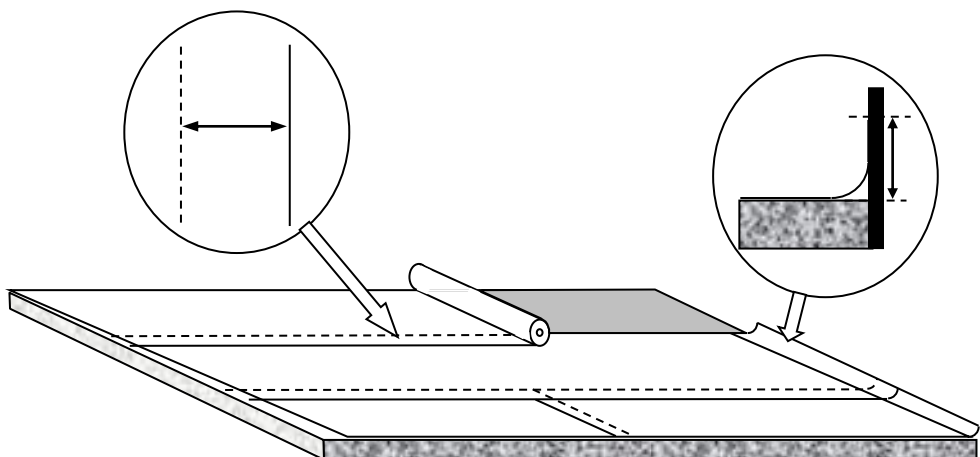

INSTALACION EN OBRA

3 – INSTALACION TARFOAM 60 (15mm)

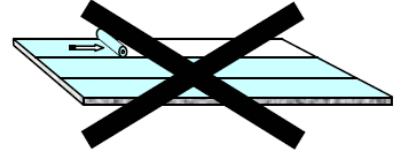
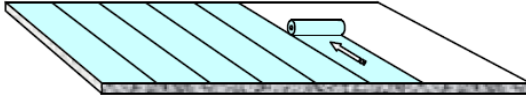

Desenrollar la espuma en la dirección transversal de la habitación ref. 1027008 (1 rollo = ancho 1.6m x largo 25m = 40m²) durante 12 horas sin tensión y libre en toda la superficie. Tarkett Sports recomienda que el Tarfoam se instale en el sentido transversal para evitar las juntas de cabeza en el área de juego.

Para tratar una junta de la cabeza, cubra el extremo del rollo que se conectará con la segunda por 10 cm, permita que la espuma libre y sin tensión descanse durante 12 horas, luego corte el exceso de espuma antes de pegar la junta de cabeza.

No olvide localizar en la espuma, el centro de reservas, para permitir que se identifiquen más tarde al instalar las trampillas.

A la derecha de las aberturas de las puertas, deje 10 cm de ancho sin espuma; Esto será reemplazado por una madera contrachapada de 15 mm que reforzará el paso de la puerta. Se puede usar el mismo proceso para reforzar las superficies que tienen que soportar cargas pesadas. Sin embargo, no debe olvidar que las áreas que ha reforzado no cumplirán con los requisitos de la norma EN 14904.

4 – INSTALACIÓN DEL PANEL LUMAFLEX EXTREME

Paneles Lumaflex Extreme : longitud 2490 mm X ancho 395 mm X espesor 18 mm, vendido por 2 (1.97m²)



Parte posterior del panel Lumaflex: este lado debe descansar sobre la espuma



Corte los paneles para obtener un ensamblaje homogéneo y resistente. Longitud mínima del panel: 790 mm.



Desplazamiento mínimo entre filas: 790 mm

INSTALACION EN OBRA

Continúe con la instalación de los paneles Lumaflex Extreme - Pegue la ranura de la lengüeta con pegamento Lumaglué, ref. 1551075 (bote de 5 kg).

Una boquilla especial hace posible aplicar el pegamento Lumaglué de manera efectiva en la ranura de la lengüeta. Limpie esta boquilla regularmente para evitar que el pegamento obstruya los orificios de salida del pegamento.

Además, use un pegamento para madera D3 en una botella respetando las cantidades que se aplicarán.

Con 10 kg de pegamento, se puede instalar alrededor de 200 m². Es necesario verificar que se deposita la cantidad correcta de pegamento para obtener una buena adhesión del sistema de fijación, así como una estructura homogénea, de lo contrario, la instalación no se realizará de acuerdo con las buenas prácticas.

1551088 MAQUINA DE ENCOLADO LUMAFLEX
1551089 BOQUILLA LUMAFLEX

Boquilla Lumaflex

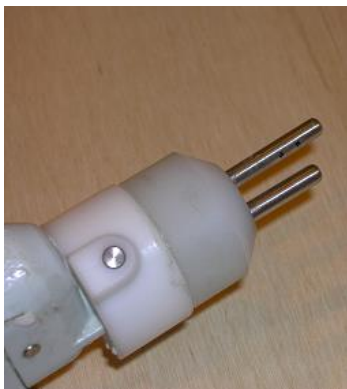

Máquina de encolado



Se requiere una presión de 4,5 bares para operar la máquina de pegamento.



No olvidar revisar regularmente la cantidad de pegamento aplicado.

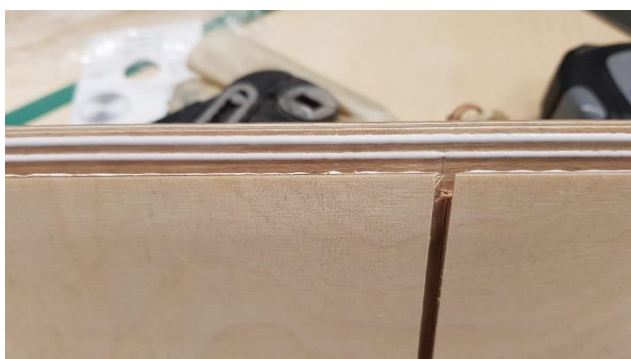
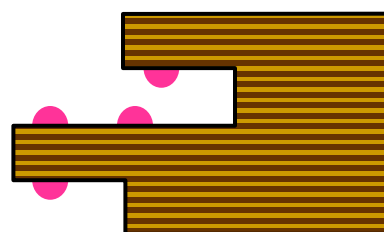

Verifique que el pegamento esté correctamente distribuido sobre la ranura de la lengüeta

INSTALACION EN OBRA

Respete el espacio de expansión en la periferia de la sala.

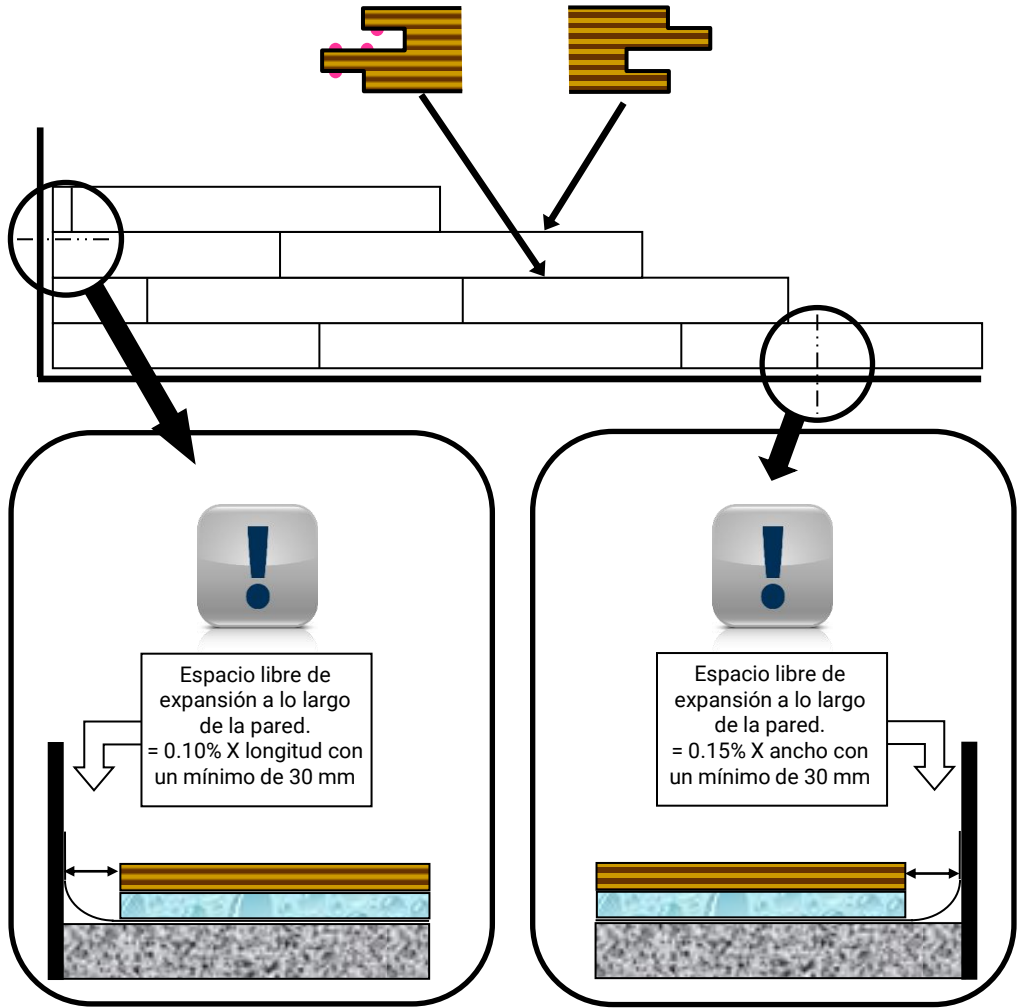

Los paneles deben estar perfectamente unidos.

Cualquier pegamento excesivo debe limpiarse inmediatamente después de ensamblar los paneles.

Después del ensamblaje, se recomienda lijar la superficie con un solo cepillo para eliminar todos los defectos de la superficie.

El uso de un relleno puntual como Eurocol 900 HELMIPLAN DSP puede ser necesario si se observan espacios entre los paneles, luego siga las recomendaciones del proveedor.



INSTALLATION

5 – INSTALACION DE LAS TRAMPILLAS

Durante el ensamblaje del sistema, ubique el centro de reserva, realice una extracción de acuerdo con las siguientes medidas (verifique sistemáticamente el diámetro y la profundidad de cada parte de la trampilla antes de la perforación de la construcción).

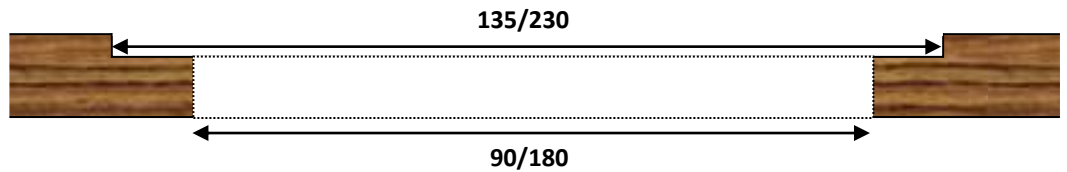
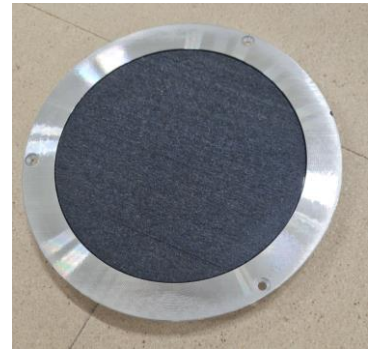

Pegado del marco de la trampilla con sellador adhesivo de PU

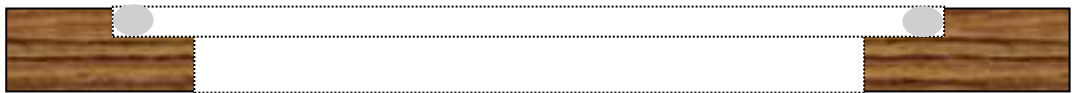

Limpie el marco de la trampilla con acetona antes de colocarlo en su lugar

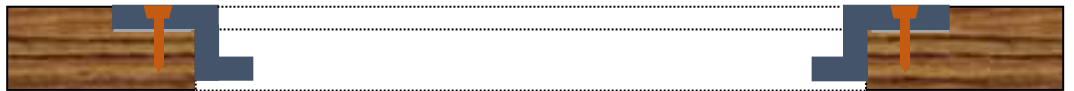

Coloque las trampillas cubiertas con Linosport xf²



INSTALACION EN OBRA

6 – INSTALACION DEL LINOSPORT XF²

Después de la instalación, la temperatura ambiente debe mantenerse entre 15 y 28°C. El nivel de humedad debe estar entre 35 y 65%.

Entre la fabricación y la instalación, el Linosport debe manejarse con cuidado. Se tomará especial cuidado para evitar golpes en el borde del rollo, dado el peso alto del producto. Se requiere un accesorio apropiado para manipular los rollos



El recubrimiento debe colocarse a una temperatura ambiente $\geq 18^{\circ}\text{C}$ y la base $\geq 15^{\circ}\text{C}$.
El nivel de humedad debe estar entre 35 y 65%.

Los rollos de Linosport deben estar almacenados horizontalmente, sobre un soporte plano, seco y sin asperezas y no deben estar apilados.



Tarkett Sports recomienda instalar Linosport en la dirección del juego.

No mezcle los baños para un mismo color.

Trace el eje transversal y longitudinal en el suelo.

Desenrolle los rollos a lo largo del eje longitudinal, respetando el orden cronológico de fabricación de los rollos, y dejando un espacio de 1 cm entre ellos y deje relajar durante un mínimo de 24 horas.

En caso necesario, corte los bordes (ver la siguiente diapositiva).

Al día siguiente y después de la relajación, ajuste las tiras de borde a borde, junta < 1 mm.

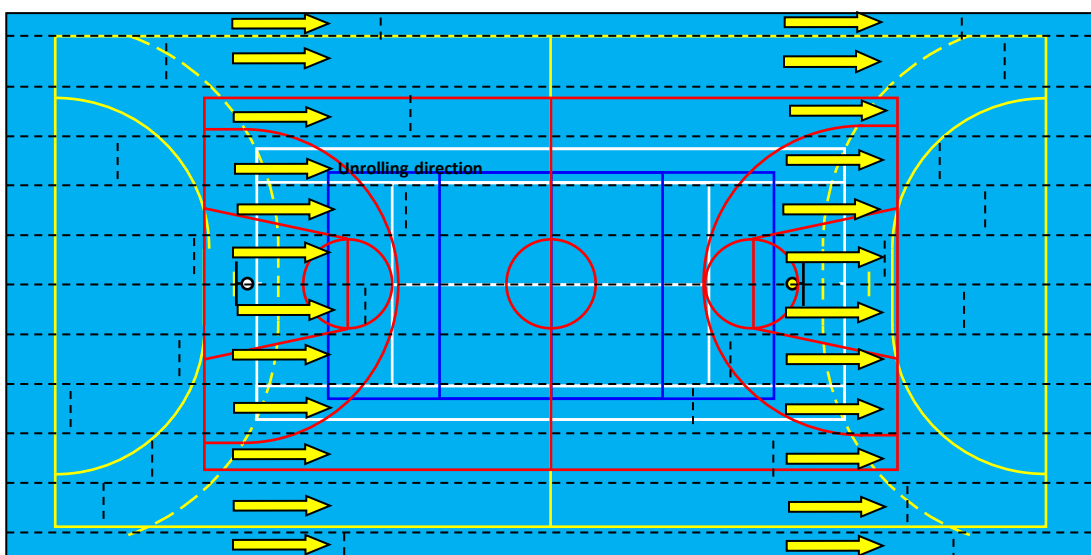

INSTALACION EN OBRA

Relaje los rollos en los extremos (tenga cuidado de no forzar demasiado al presionar para no romper el linóleo).



En caso de golpes, deformaciones, grietas o rizado (curling) en los bordes de los rollos, deben cortarse (excepto los que están junto a las paredes).

Bordes con el cortador de bordes, cada dos orillas.



Superposición de 2 a 3 cm (el borde que no se cortó se pone encima del borde cortado previamente con el cortador de bordes). Todos los rollos deben estar correctamente en su lugar antes de comenzar a pegar.

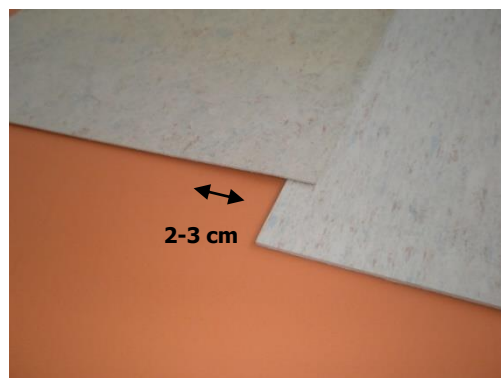

INSTALACION EN OBRA

7 -PEGADO DEL LINOSPORT xf2

Doble las tiras por la mitad (método de billetera) comenzando a lo largo del eje longitudinal para evitar que los rollos se desplacen de su posición original.

Linosport debe estar pegado con un adhesivo específico para linóleo.

Aplique pegamento acrílico al soporte con una espátula B1 a razón de 350-400gr / m².

Pegue la primera mitad mientras retrocede.

No hay tiempo abierto del adhesivo para encolar, así que no pegue una superficie demasiado grande.

Dobla la primera tira a lo largo del eje longitudinal y luego las siguientes tiras.

Corte el borde ubicado en la parte superior con el trusquin articulado, el borde debajo guía al trusquin, el espacio de la junta debe ser <1 mm.

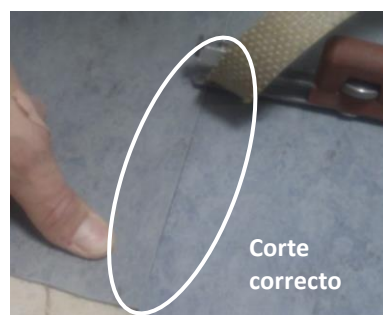

Alise las juntas y la periferia con un martillo de linóleo en un ángulo de 45°.

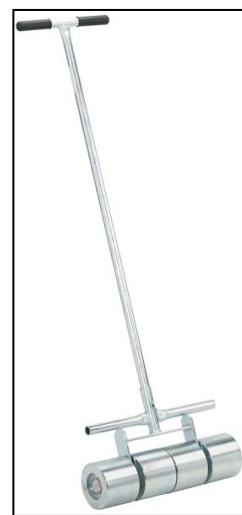
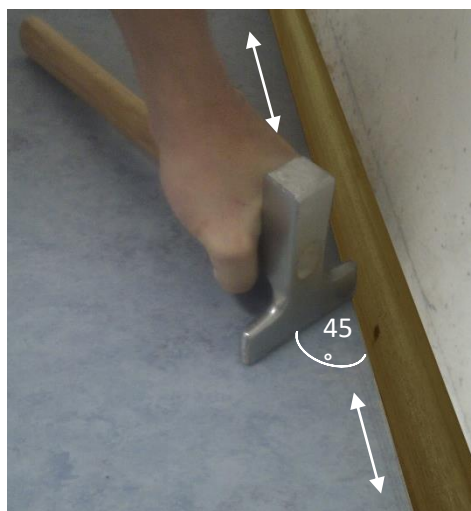

Cuando las primeras mitades se hayan pegado, haga lo mismo para las mitades opuestas. Use un rodillo de 70 kg para pegar toda la superficie adherida, operación que se realizará en la dirección de ancho y largo.

Nota: Use solo pegamentos recomendados por Tarkett Sports. Para obtener más información, consulte la lista disponible en: <https://professionals.tarkett.com>

INSTALACION EN OBRA

8 – SALDADURA EN CALIENTE

! 24 horas después del pegamento

Biselado:

El fresado se debe realizar utilizando una máquina de chaflán eléctrica equipada con una cuchilla en "U", para un cordón de soldadura de 4 mm de diámetro. El ancho de fresado será de 3,3 mm y profundo hasta la tela de yute.

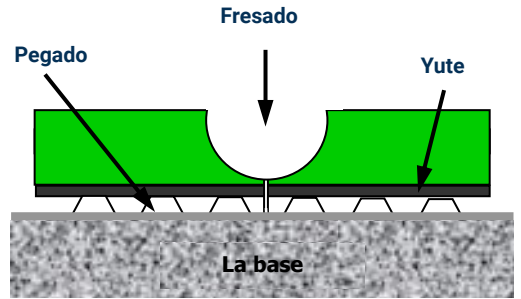

Soldadura en caliente:

Recomendamos que suelde utilizando un carro automático tipo Leister, que facilita la creación de juntas a lo largo de largas distancias. Asegura una soldadura regular y homogénea, respetando la velocidad, temperatura y presión.

Para obtener resultados óptimos, recomendamos ajustar el termostato a 450 ° C, 2 m / min.

Antes de comenzar a soldar los rollos, le recomendamos que pruebe en un deshecho para verificar que el ajuste realizado sea el correcto y que la soldadura sea perfecta.

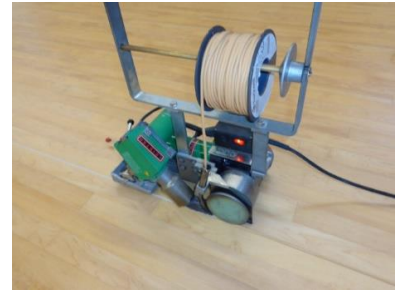

La nivelación:

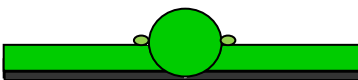

La presencia de una pequeña burbuja confirma la buena fusión del cordón en el revestimiento.

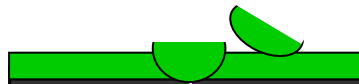

Primera nivelación con un cuchillo Mozart y una cuña antes de enfriar.



Segunda nivelación con el cuchillo Mozart sin cuña cuando el cordón está frío.



INSTALLATION

9 – ZOCALOS

Instalación de los Zócalos:

Los rodapiés ventilados de madera están diseñados para cubrir el hueco de dilatación y permitir la ventilación del suelo.

Atención: las aberturas situadas a lo largo del zócalo permiten la circulación del aire, siempre se colocarán contra la pared.

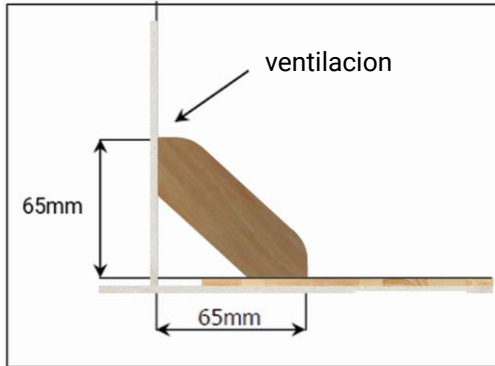

Standard

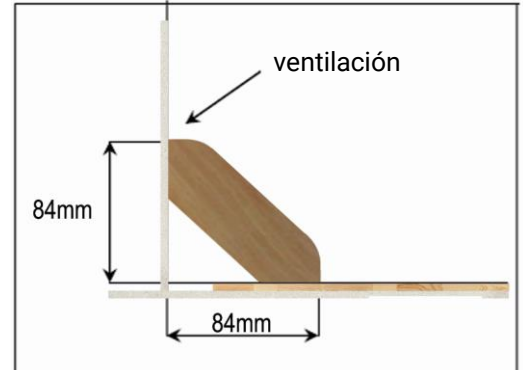

Ancho

Fijación de rodapiés :

Los zócalos deben fijarse a la pared (nunca al suelo) con tornillos (5,0 x 100 mm).

Si las paredes son irregulares, los rodapiés se pueden pegar además de atornillar para un acabado perfecto.

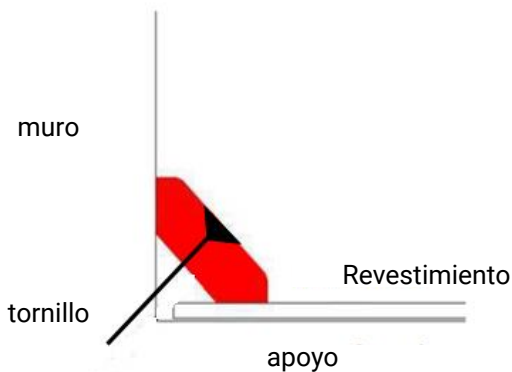

10 – LAS LINEAS DE JUEGO

Marcado permanente :

Se recomienda una pintura bicomponente para marcar líneas de juego.

Se debe aplicar una cinta protectora a ambos lados de las líneas.

La superficie del revestimiento debe limpiarse.

La pintura se aplica con brocha o rodillo.

Se deben aplicar dos capas para un marcado de calidad y para garantizar una buena durabilidad. Evite aplicar una capa húmeda sobre una capa húmeda (la primera capa debe estar seca al tacto). Demasiada pintura puede causar microfisuras en la superficie.

Peintures recommandées par Tarkett Sports :

- Blanchon Thixo Tracé – Blanchon SA – Tel: +33 4 72 89 06 00

www.blanchon.com

- Kipp 2K PUR Indoor para las líneas y Kipp 2K PUR Surface Paint para las superficies

Tél +49 7154 82420

www.kipp-markierungen.de

- Bona SuperSport Line Paint – Bona – Tel: +4640385500 - E-mail: bona@bona.com

www.bona.com

- Conipur 3100 – BASF AG– Tél. +41 58 958 22 44 – www.conica.com

Siga las instrucciones de uso del fabricante.

